

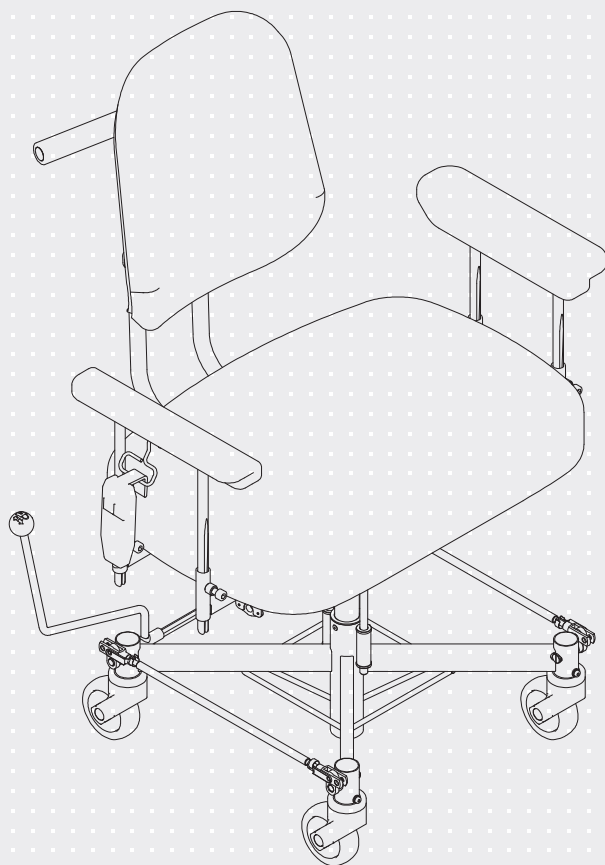

Manual. nr. 106064

Varenr.: Model

- 5027 VELA 'Basic' Bariatrisk stol
- 5108 VELA Bariatrisk stol
- 5107 VELA Bariatrisk Plus stol



ISO 9001
ISO 14001

Stolens udformning varierer alt efter model

INDHOLDSFORTEGNELSE

1.0. INDLEDNING	3
1.1. ADVARSLER	4
1.2. FEJLFINDING	5
1.3. VELA TANGO MED ELEKTRISK HØJDEJUSTERING	6
1.3.1. Effekttinput	6
1.3.2. Emission	6
1.4. MÆRKER ANVENDT PÅ STOLEN	6
1.5. SIKKERHED	7
1.5.1. Tiltænkt anvendelse	7
1.5.2. Transport	7
1.6. REKLAMATIONSRET	8
1.7. UDPAKNING AF STOLEN	8
1.8. VEDLIGEHOLDELSE	8
1.8.1. Hjul	8
1.8.2. Stel	8
1.8.3. Polsteroverflader	8
1.8.4. Genbrugshjælpemiddel	9
1.9. GENBRUG OG BORTSKAFFELSE	9
2.0. BRUGERMANUAL	10
2.0.1. Højdeindstilling (El)*	10
2.0.2. Højdeindstilling (Manuel)*	10
2.0.3. Håndboks (El)*	10
2.0.4. Indstilling af sædedybde	10
2.0.5. Indstilling af rygvinkel	11
2.0.6. Indstilling af ryghøjde	11
2.0.7. Indstilling af armlæn, højde	11
2.0.8. Indstilling af armlæn, bredde	11
2.0.9. Lås*	12
2.0.10. Opladning (El)*	12
2.0.11. Skubbebøjle*	12
2.0.12. El-lås (El)*	12
2.0.13. 4-hjuls-lås*	13
2.0.14. Tilbehørsliste	13

1.0. INDLEDNING

KÆRE KUNDE

Tillykke med købet af en VELA Medical-stol.
Denne brugermanual omhandler nyttige oplysninger om indstilling, betjening og vedligeholdelse.

Vigtigt

Læs venligst denne brugermanual grundigt, og gem den til senere brug. Den bør altid være til rådighed og følge stolen. Brugermanualen kan også findes på VELA Medicals website: www.vela-medical.dk, hvor du også kan finde anden relevant information om stolen.

Har du spørgsmål, oplever fejl eller utilsigtede hændelser, kontakt da din VELA Medical-forhandler.

Vi forbeholder os ret til ændringer.

VELA Medical

Gøteborgvej 8-12
9200 Aalborg
Danmark
www.vela-medical.dk

1.1. ADVARSLER



Brug	Ved allergisk reaktion, stop med at anvende stolen og konsulter egen læge
Brug	Brug kun originale VELA-reservedele
Brug	Brug kun den medfølgende oplader til at oplade stolen
Brug	Lav ikke om på tilbehøret, der følger med stolen
Brug	Brug kun stolen til det tiltænkte formål
Brug	Stolen skal altid være låst, når man sætter sig ned eller rejser sig op fra den.
Brug	På glatte overflader, såsom højpolerede gulve eller marmorfliser, kan det opleves, at stolen glider. Her anbefales det at anvende en 4-hjuls-lås.
Brug	Brug aldrig stolen på overflader med niveauforskelle, da der kan opstå risiko for, at stolen bliver ustabil
Brug	Service, ud over almindelig rengøring, bør altid udføres af en fagperson
Brug	Servicer aldrig stolen, imens den bruges
Brug	Følg altid den anbefalede vedligeholdelses- og rengøringsvejledning
Brug	Stolens funktioner er tiltænkt brugeren af stolen. Kun brugeren eller trænet fagpersonale bør indstille på stolen, imens brugeren sidder i den
Brug	Elektriske højdeindstilling må maksimalt bruges 2 minutter af ad gangen
Brug	Der kan opstå klemfare ved bevægelige dele. Brug derfor aldrig stolen, hvis brugeren eller andre holder fast under sædet og nedefter
Kvælningsfare	Kvælningsfare ved små dele. Lad aldrig små børn lege med stolen, da små dele kan tages af
Kvælningsfare	Har stolen elektrisk højdeindstilling, vil der være lange kabler til stede. Lad aldrig børn lege med disse
Elektriske forstyrrelser	Brug af andre kabler end standard, kan øge den elektriske emission eller mindske den elektriske immunitet
Elektriske forstyrrelser	Bærbart RF-kommunikationsudstyr (inklusive antenner) kan påvirke enhedens ydeevne. Sådant udstyr bør ikke anvendes nærmere end 30 cm fra nogen del af enheden eller dens kabler, medmindre andet er angivet af VELA.
Elektriske forstyrrelser	Stolen må kun bruges sammen med tilbehør nævnt i denne brugermanual, da elektromagnetiske forstyrrelser ellers kan forekomme
Elektriske forstyrrelser	Hvis stolen bevæger sig utilsigtet eller ikke fungerer som forventet, find da en anden placering til stolen

1.2. FEJLFINDING

Fejl	Mulig årsag og løsning
Elektrisk højdeindstilling virker ikke	Der er ikke strøm på stolens batteri. Lad batteriet op med medfølgende oplader
Højdeindstilling med gaspatron virker ikke	Der er for stor belastning eller ujævn belastning på stolen. Prøv at indstille højden, uden at sidde i stolen. Hvis dette ikke virker er gaspatronen defekt og bør udskiftes. Kontakt din VELA Medical-leverandør
Hjulenes låsefunktion virker ikke	Hjulene er ikke låst. Se punkt 2.0.9.
Armlænet virker løst	Håndskruen er løs enten i bredde- eller højdejustering. Efterspænd håndskruen
Stolen ruller dårligt	Hjul er blokeret. Rens hjulene for trådrester o.l.

Løser ovenstående ikke dit problem, bør du kontakte din VELA Medical-leverandør.

1.3. VELA TANGO MED ELEKTRISK HØJDEJUSTERING

1.3.1. EFFEKTINPUT

Spænding: 24Vdc

Strøm: 0,5A

Effekt: 12VA















1.3.2. EMISSION

En VELA Medical-stol med elektriske funktioner er testet og overholder gældende krav vedrørende elektromagnetisk stråling (EMC-krav). Stolen testes efter følgende specifikationer:

:: Emission class CISPR 11, Group 1, Class B

Se flere detaljer på www.vela-medical.dk

1.4. MÆRKER ANVENDT PÅ STOLEN

Advarsel	Klemfare: Hold hænder og fingre væk fra bevægelige dele							
Ikon	Læs manual før brug							
Ikon	Anvendt del: Type B jf. IEC60601-1 dækkende over følgende område af stolen:							
Labels	60 x 22,5 mm De sidste seks cifre er produktets id-nummer: Dette label gælder kun for stol med elektriske funktioner: Stolen er IP21 godkendt, hvilket svarer til beskyttelse mod vanddråber og samt mod berøring af farlige dele med en finger.	<div data-bbox="677 1133 980 1244"><p><Model name>   <Item no.> <Ident no.> VELA Vermund Larsen A/S  <Order no.> DK-9200, Aalborg SV,  <Prod. date> Denmark max XXX kg  www.vermundlarsen.com (XX) XXXXXXXXXXXXXXXX (XX) XXXXXX </p></div> <div data-bbox="677 1276 980 1396"><table border="1"><tr><td> Follow instructions for use</td><td>Input: 24V=== 0.5A</td></tr><tr><td> EN60601-1 IP21 Duty cycle: 10%, max. Zmin/18min</td><td>Storage limits -20°C / 60°C</td></tr><tr><td>Blade fuse: 10A/32V,</td><td></td></tr></table></div>	 Follow instructions for use	Input: 24V=== 0.5A	 EN60601-1 IP21 Duty cycle: 10%, max. Zmin/18min	Storage limits -20°C / 60°C	Blade fuse: 10A/32V,	
 Follow instructions for use	Input: 24V=== 0.5A							
 EN60601-1 IP21 Duty cycle: 10%, max. Zmin/18min	Storage limits -20°C / 60°C							
Blade fuse: 10A/32V,								

Mærker på stolen bør læses i ca. 40 cm afstand ved almindeligt dagslys. For mærker relateret til betjening henvises der til afsnit 2.0.

GENERELT

1.5. SIKKERHED

Denne stol er CE-mærket og godkendt under modelnavn "VELA Tango" og overholder alle gældende EU-regler. Stolen er produceret af: VELA Medical, Gøteborgvej 8-12, 9200 Aalborg SV, Danmark.

VELA Tango 300E/310E med elektriske funktioner overholder alle sikkerhedskrav i henhold til IEC 60601-1, herunder krav til EMC i henhold til IEC60601-1-2.

1.5.1. TILTÆNKET ANVENDELSE

Denne stol er beregnet til at støtte en bariatrisk bruger i en siddende stilling, imens brugeren udfører indendørs daglige aktiviteter, herunder arbejdsaktiviteter.

- :: Stolen er ikke bygget til at stå på
- :: Stolen skal altid låses, når man sætter sig eller rejser sig.

Alle varianter af VELA Tango 300 (VELA 'Basic' Bariatrisk stol) er testet og godkendt til en maksimal belastning på 200 kg. For optimal anvendelse er stolens anbefalede brugervægt 130-160 kg.

Alle varianter af VELA Tango 300E (VELA Bariatrisk stol) er testet og godkendt til en maksimal belastning på 200 kg. For optimal anvendelse er stolens anbefalede brugervægt 130-175 kg.

Alle varianter af VELA Tango 310E (VELA Bariatrisk Plus stol) er testet og godkendt til en maksimal belastning på 300 kg. For optimal anvendelse er stolens anbefalede brugervægt 130-300 kg.

1.5.2. TRANSPORT

Ved transport af stolen i bil, fly og andre transportmidler bør man altid anvende stolens lås. Stolen er ikke godkendt som passagersæde i transportmidler og må derfor ikke anvendes som sådan.

Stolen kan klare følgende transportspecifikationer:

Temperatur: - 20°C til + 60°C

Luftfugtighed: 15-95%

Lad stolen stå i 24 timer inden den tages i brug, såfremt den har været opbevaret koldere end - 10°C.

1.6. REKLAMATIONSRET

VELA Medical giver reklamationsret efter gældende lovgivning i det land, hvor stolen er erhvervet. Reklamationsretten gælder kun ved anvendelse af originale reservedele og tilbehør, samt tilpasninger foretaget af fagpersoner.

Bemærk: hvis der er indgået en særlig kontraktmæssig aftale direkte med VELA Medical, gælder denne!

VELA Medical påtager sig ikke ansvar for skader på produktet eller brugeren, der er opstået pga.:

- :: Transport
- :: Misbrug
- :: Almindelig slitage
- :: Forkert brug
- :: Brug af uoriginale reservedele og tilbehør
- :: Tilpasninger foretaget af uautoriserede personer

1.7. UDPAKNING AF STOLEN

Stolen leveres i miljøvenlig og genbrugsegnet emballage.

Såfremt der er mangler eller transportskade ved stolen, bedes du straks kontakte din VELA Medical-leverandør. I sådanne tilfælde må du ikke selv forsøge at reparere evt. skader eller tage stolen i brug.

Ved levering har du modtaget:

- :: VELA Medical-stol
- :: Brugermanual tilhørende stolen
- :: Oplader (kun for stole med el)

1.8. VEDLIGEHOLDELSE

Vi anbefaler et årligt eftersyn af stolen for at finde frem til eksempelvis defekte og slidte dele. Man bør selv regelmæssigt efterspænde alle indstillelige dele. På www.vela-medical.dk findes diverse vejledninger.

1.8.1. HJUL

Det anbefales med jævne mellemrum at efterse hjul og rense for eventuelle trådrester o.l. Visse gulvtyper akkumulerer snavs på hjulbanerne. Rens derfor hjulbanerne efter behov.

1.8.2. STEL

Rengøres med lunkent vand evt. tilsat en pH-neutral sæbe.

1.8.3. POLSTEROVERFLADER

Stof: Rengøres ved kemisk rens, med møbelrensemiddel eller en hårdt opvreden klud med vand.

Kunststof/kunstlæder: Rengøres med en hårdt opvreden klud med vand eller mild sæbe.

Medicinske tekstiler: Rengøres som ovenstående. Der kan dog også benyttes desinfektionsmiddel samt afspritning. For at se, hvilke

specifikke koncentrationer de forskellige polstertyper kan klare, se www.vela-medical.dk.

Bemærk: På www.vela-medical.dk kan du finde rengøringsvejledninger for alle vores standard polstertyper.

1.8.4. GENBRUGSHJÆLPEMIDDEL

Den forventede levetid på stolen er 5 år ved normal og korrekt brug. Vi anbefaler at VELA, din VELA-leverandør eller uddannet fagpersonale udfører et årligt eftersyn med evt. udskiftning af sliddele.

1.9. GENBRUG OG BORTSKAFFELSE

Dette produkt indeholder materialer, som kan genbruges. Derfor skal produktet bortskaffes i overensstemmelse med lokal lovgivning og ikke sammen med almindeligt husholdningsaffald. Korrekt bortskaffelse og genbrug er medvirkende til at forhindre negativ påvirkning af miljø og mennesker.

Bemærk: Elektrisk og elektronisk udstyr samt medfølgende batterier indeholder materialer, komponenter og stoffer, der kan være skadelige for menneskers sundhed og for miljøet, hvis affaldet ikke håndteres korrekt.

Elektrisk og elektronisk udstyr samt batterier er mærket med nedenstående ikon. Dette symboliserer, at elektrisk og elektronisk udstyr samt batterier ikke må bortskaffes sam-

men med usorteret husholdningsaffald, men skal indsamles særskilt.



Det er vigtigt, at du afleverer dine udtjente batterier til de ordninger, der er etableret. På denne måde er du med til at sikre, at batterierne genanvendes i overensstemmelse med lovgivningen og ikke unødigt belaster miljøet.

2.0. BRUGERMANUAL

Udskiftning af gasfjeder og elektrisk hejs må kun ske af en tekniker fra VELA Medical eller af en uddannet person indenfor dette felt.

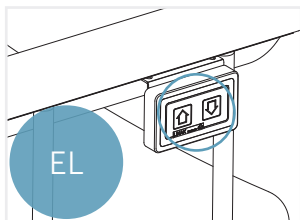

2.0.1. HØJDEINDSTILLING (EL)*

Kan betjenes ved at trykke på kontakten, der er placeret på siden af højre eller venstre armlæn.

Bemærk: Stol med el fås også med højdeindstilling via håndboks (se pkt. 2.0.3).

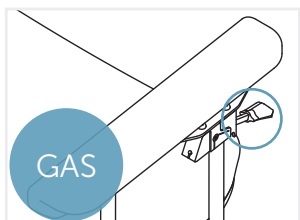

2.0.2. HØJDEINDSTILLING (MANUEL)*

Indstilles ved at trække op i greb under armlæn.

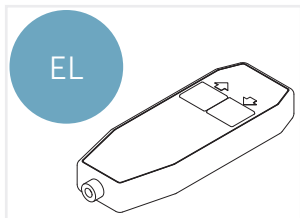

2.0.3. HÅNDBOKS (EL)*

Håndboksen anvendes via trykknapper på fronten til højdeindstilling af stolen.

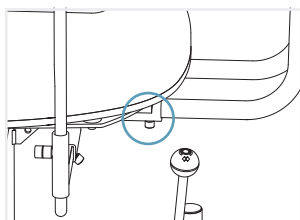

2.0.4. INDSTILLING AF SÆDEDYBDE

Sædedybden indstilles ved at løsne de 2 umbraco-skruer under sædet (ved rygbøjlen), hvorefter det er muligt at skubbe ryggen frem og tilbage. Husk at spænde umbraco-skruerne godt fast efter sædedybden er justeret.

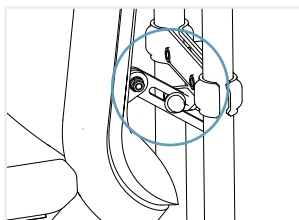

2.0.5. INDSTILLING AF RYGVINKEL

Ryggen vinkles ved at løsne den lille skrue på ryg-riglen, hvorefter ryggen tilpasses til den ønskede vinkel. Husk at efterspænde riglen godt når den rette vinkel er opnået.

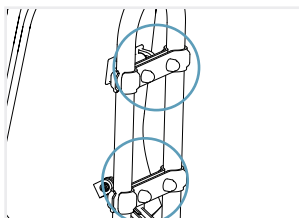

2.0.6. INDSTILLING AF RYGHØJDE

Ryghøjden justeres ved at løsne de 4 umbraco-skrue der sidder bagpå rygbøjlen. Når de er løsnet kan ryggen indstilles i højden. Husk at spænde umbraco-skrueerne godt fast igen.

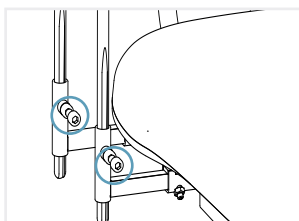

2.0.7. INDSTILLING AF ARMLÆN, HØJDE

Indstilles ved at løsne begge skrue under armlænsstangen og regulere højden på armlænet. Husk at spænde skrueerne godt fast igen.

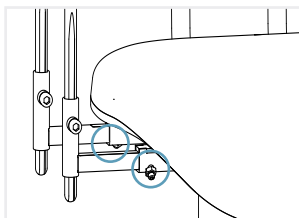

2.0.8. INDSTILLING AF ARMLÆN, BREDDE

Indstilles ved at løsne begge skrue under sædet. Husk at spænde skrueerne godt fast igen.
Bemærk: Armlænene kun må justeres indtil rød afmærkning med stop.

* Afhængigt af model

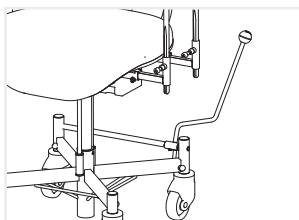

2.0.9. LÅS*

Stolen låses ved at føre håndtaget på siden af stolen fremad. Oplås stolen ved at føre håndtaget tilbage i opret position. Bemærk: Fås med låsen monteret i højre eller venstre side.

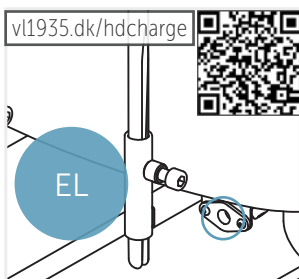

2.0.10. OPLADNING (EL)*

Oplad hver dag. Stolen lades ved at sætte laderstikket i kontakten, der er placeret ved armlænet, under sædet i højre side. En diode lyser gul når stolen oplader, og grønt, når stolen er opladt. Bemærk: Stolen må ikke bruges under opladning.

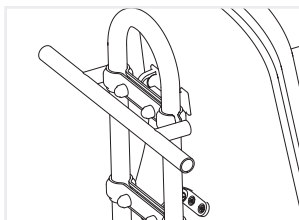

2.0.11. SKUBBEBØJLE*

Skubbebøjle til persontransport i stolen. Skubbebøjlen monteres på øverste rygbespænding.

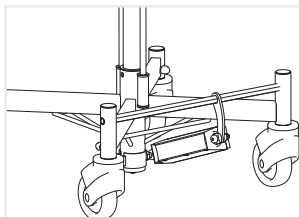

2.0.12. EL-LÅS (EL)*

Stol med el-lås låses helt og oplåses via håndboks. Det tilrådes at låse/oplåse stolen helt, når låsen anvendes. Bemærk: Denne lås kan kun anvendes via kontakter på håndboks.

* Afhængigt af model

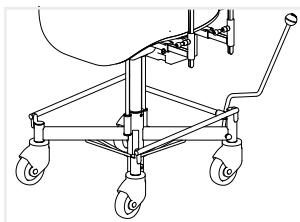

2.0.13. 4-HJULS-LÅS*

Aktiveres via hånd/fod på alle stole, men via håndboks eller kontakter på stole med el-lås. 4-hjuls-lås låser stolen på alle hjul og giver en stabil stol på ujævne/skæve overflader.

Bemærk: Ved el anbefales det at låse/oplåse stolen helt, når funktionen anvendes.

2.0.14. TILBEHØRSLISTE

Denne stol kan fås med et udvalg af tilbehør.

Se komplet tilbehørsliste på: www.vela.dk

Bemærk: Oplader medfølger som tilbehør ved anskaffelse af en VELA-stol med elektriske funktioner.

* *Afhængigt af model*



OID:112020

701.639-jan26 © Verrmund Larsen A/S